



SIGNAL IDUNA



HANSAwerte

Edelmetallmix für Ihr Portfolio

Marketing-Anzeige der SIGNAL IDUNA Asset Management GmbH • Nur für professionelle Anleger
Bild: © Getty Images

Signatory of:



Edelmetalle

Einflussfaktoren auf die Preise



	Gold	Silber	Platin	Palladium
Schmuck	hoch	mittel	mittel	gering
Investoren	hoch	hoch	mittel	mittel
Industrie	gering	mittel	hoch	hoch
Zentralbanken	hoch	mittel	gering	gering
Recycling	hoch	mittel	mittel	mittel

Bilder: Umicore und Degussa

Nanopartikel in der Krebstherapie

- Nanomaterialien gewinnen in der Medizin immer mehr an Bedeutung, da sie besondere physikalische und chemische Eigenschaften besitzen.
- Speziell magnetische Eisenoxid-Nanopartikel können z.B. als Kontrastmittel oder Wärmeträger in der sogenannten Hyperthermiebehandlung eingesetzt werden.
- Darüber hinaus arbeiten Wissenschaftler daran, Gold-Nanopartikel zur Eindämmung von Metastasen oder zum Nachweis von Krebszellen einzusetzen.

Bild: ©adobe stocks/Kateryna_Kon

Solarenergie

Aufbau und Funktionsweise einer Solarzelle

- Wenn Sonnenlicht auf bestimmte Stoffe trifft, wie z.B. Silizium, werden Elektronen (die negativ geladenen Elementarteilchen) freigesetzt. Diese Siliziumschicht ist bei einer Solarzelle nur wenige tausendstel Millimeter dick.
- Weil sich negative und positive Ladungen anziehen, durch die Grenzschicht (pn-Übergang) jedoch die direkte Verbindung verhindert wird, müssen die Elektronen den „Umweg“ über die angeschlossene Leitung mit dem Verbraucher nehmen, wodurch ein Stromkreis entsteht.
- Für diese Leitungen braucht man u.a. Silber.

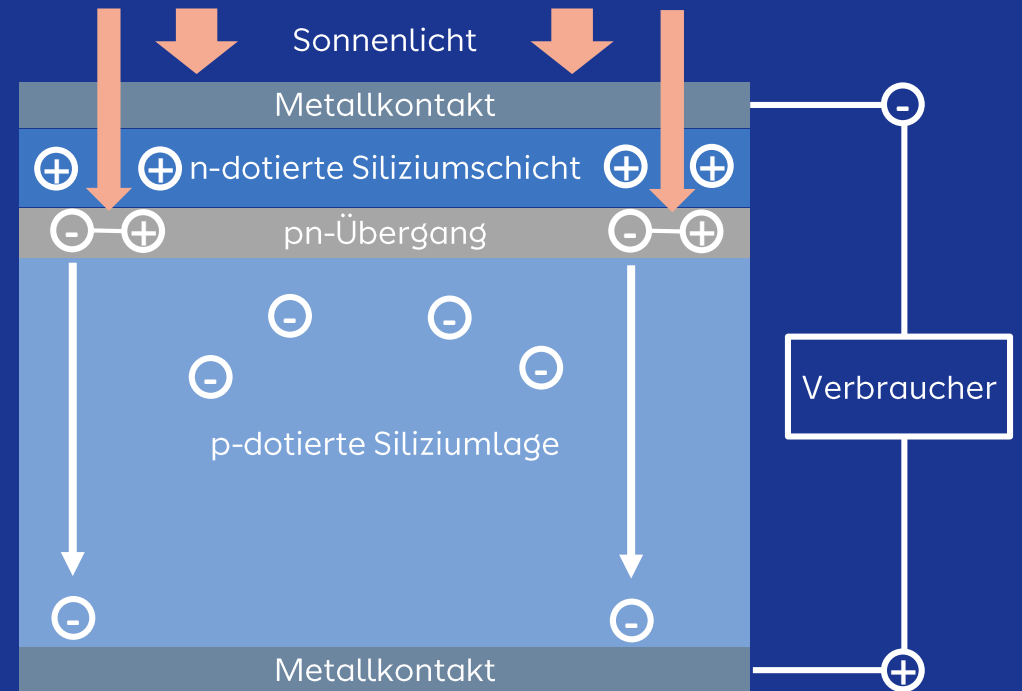

Silberabbau auf stabilem Niveau

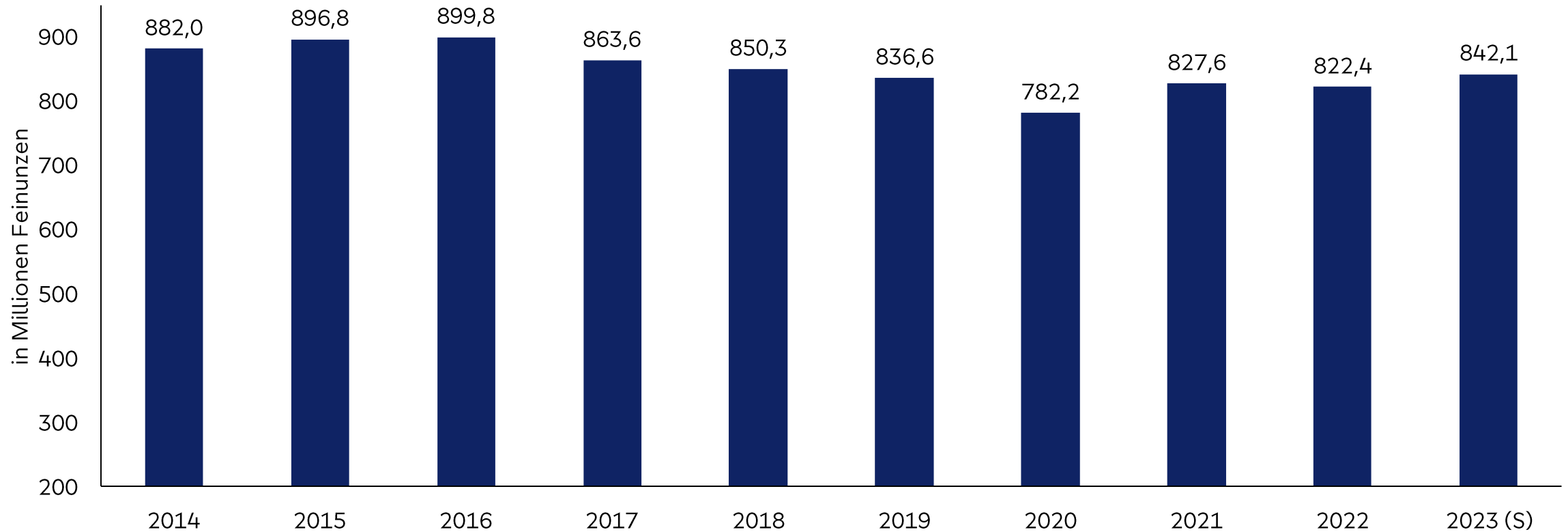

Quelle: The Silver Institute – World Silver Survey 2023. Wert für 2023 ist eine Schätzung.

Steigender Silberbedarf in der Solarindustrie

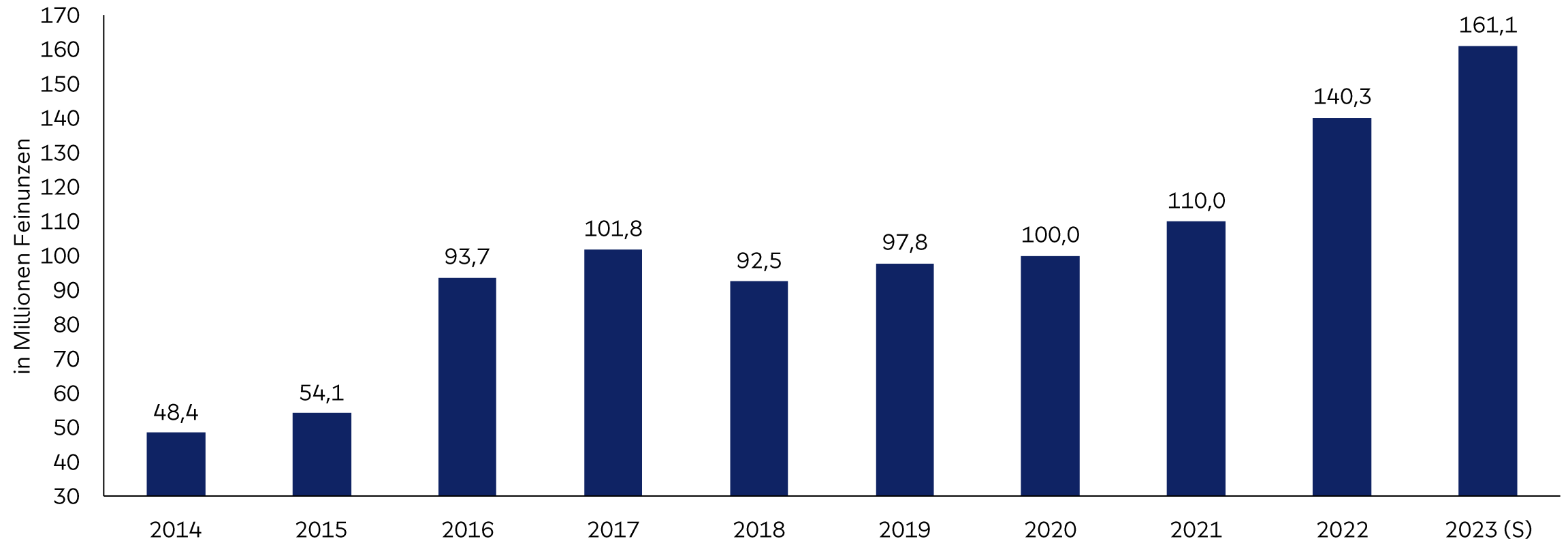

Quelle: The Silver Institute – World Silver Survey 2023. Wert für 2023 ist eine Schätzung.

Steigender Silberbedarf in der Automobilbranche

Silberanteil bei klassischen
Benzin-/Dieselfahrzeugen:
ca. 0,5 bis 0,9 Feinunzen Silber

Silberanteil bei
Hybrid-/Elektrofahrzeugen:
ca. 0,8 bis 2,0 Feinunzen Silber

Quelle: The Silver Institute - growing role in the automotive industry.



Bild: Getty Images.

erwarteter
Mehrbedarf
bis 2025
60 bis 120%

Erneuerbare Energien

Chinas Investments auf dem Weg zu „Net Zero“

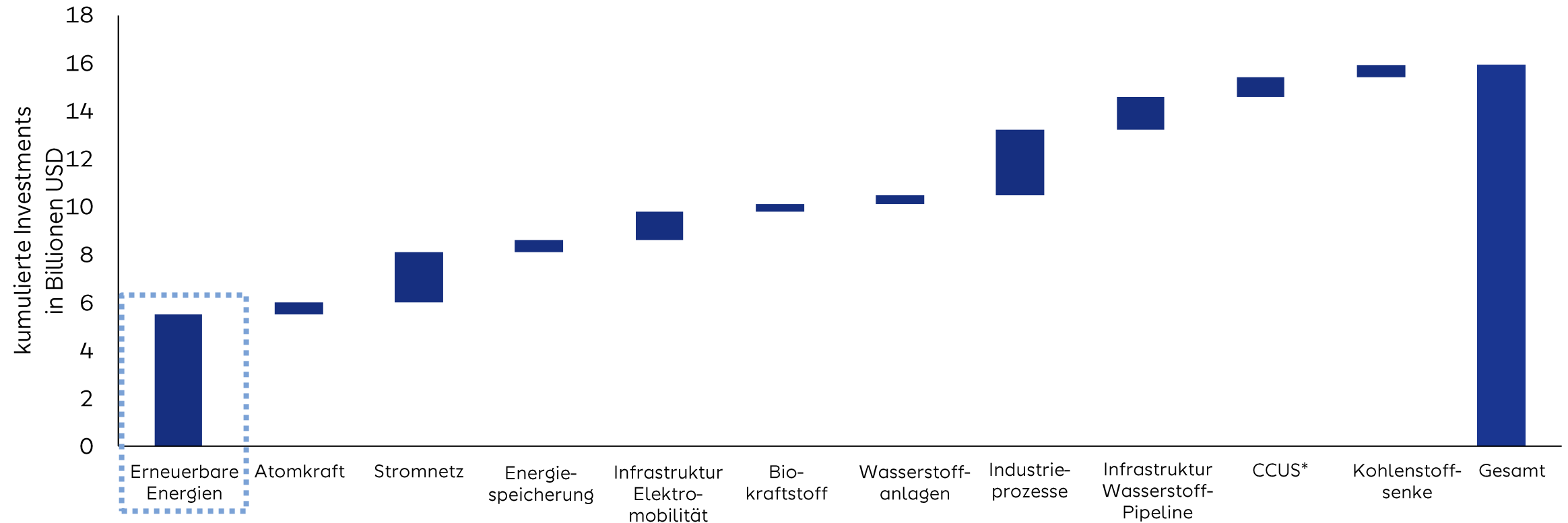

*Carbon Capture Use and Storage, zu deutsch: CO2-Abscheidung und -Speicherung. Quelle: Goldman Sachs, Carbonomics: China net zero: The clean tech revolution“.

Solarenergie

Prognose zur weltweit installierten Solarstromkapazität

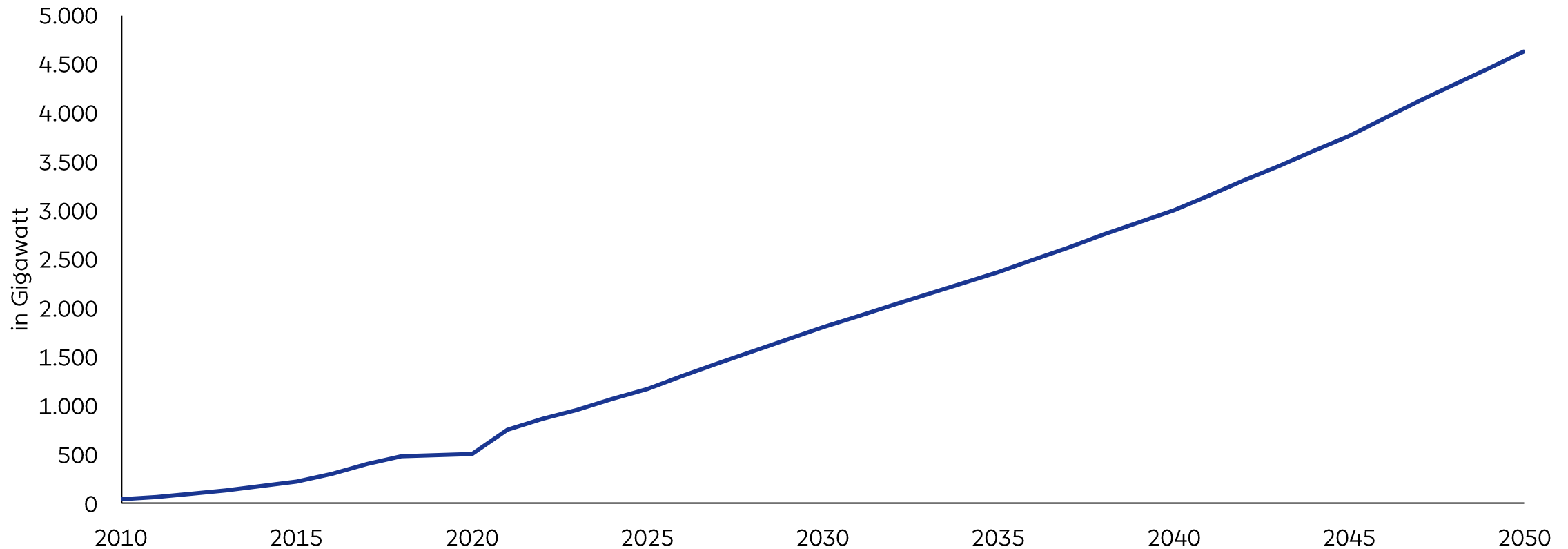

6,5m² Solarpanels verfügen durchschnittlich über eine Leistungskapazität von 1 Kilowatt. Die prognostizierten 4.000 Gigawatt entsprechen umgerechnet 4 Milliarden Kilowatt, aus den sich dann ein ungefährender Bedarf von 26 Mrd.m² Solarpanels (4 Milliarden*6,5m²) errechnen lässt. Disclaimer: Der Bedarf an Solarpanels ist auf Grundlage heutiger Technologiestandards errechnet worden. Quelle: Macrobond, U.S. Energy Information Administration: "International Energy Outlook".Stand: 15.10.2021.

Wasserstoff

Aufbau und Funktionsweise einer Brennstoffzelle

- Normalerweise führt eine Reaktion von Wasser- und Sauerstoff zu einer Knallgasreaktion. Dies verhindert in einer Brennstoffzelle ein Elektrolyt, für den u.a. Platin benötigt wird.
- Ein Katalysator trennt die Wasserstoffmoleküle in Wasserstoffionen (positiv geladen) und Elektronen (negativ geladen).
- Die Elektronen fließen über einen Leiter zur Kathode und erzeugen dabei Strom, während die Wasserstoffionen in Richtung Kathode diffundieren und sich dort mit Sauerstoffmolekülen vereinen („kalte Verbrennung“).

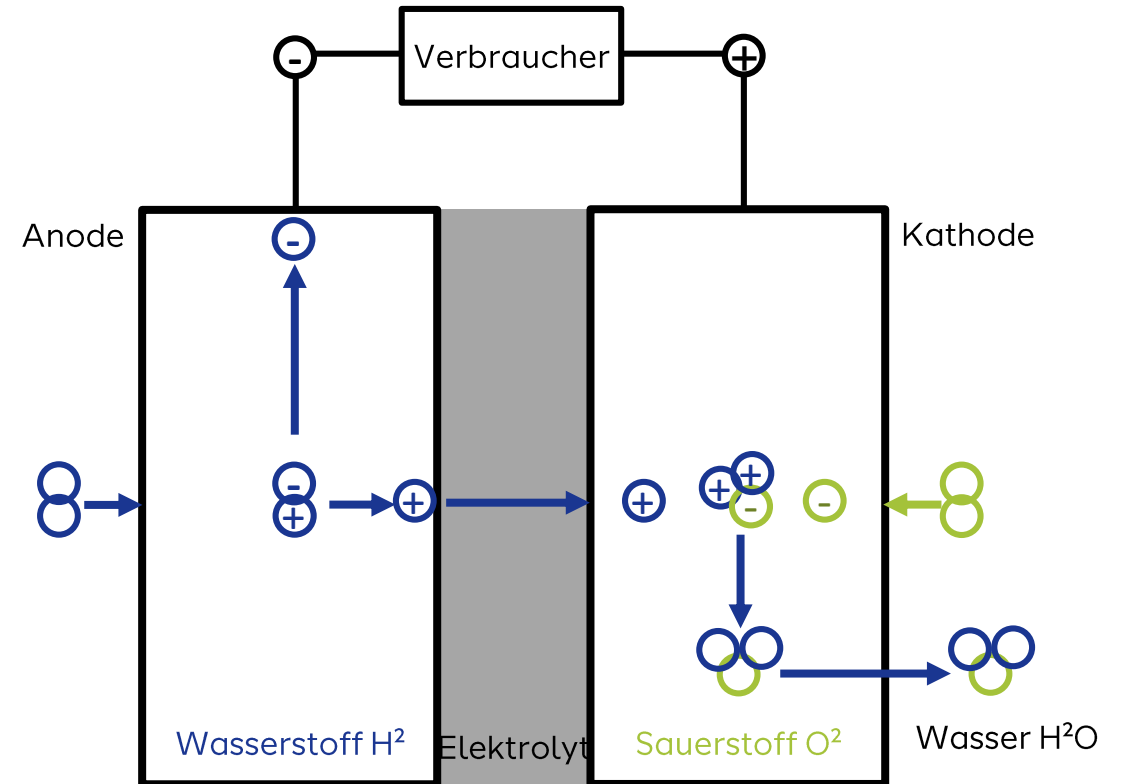

Edelmetalle

Wertentwicklungen der letzten 20 Jahre

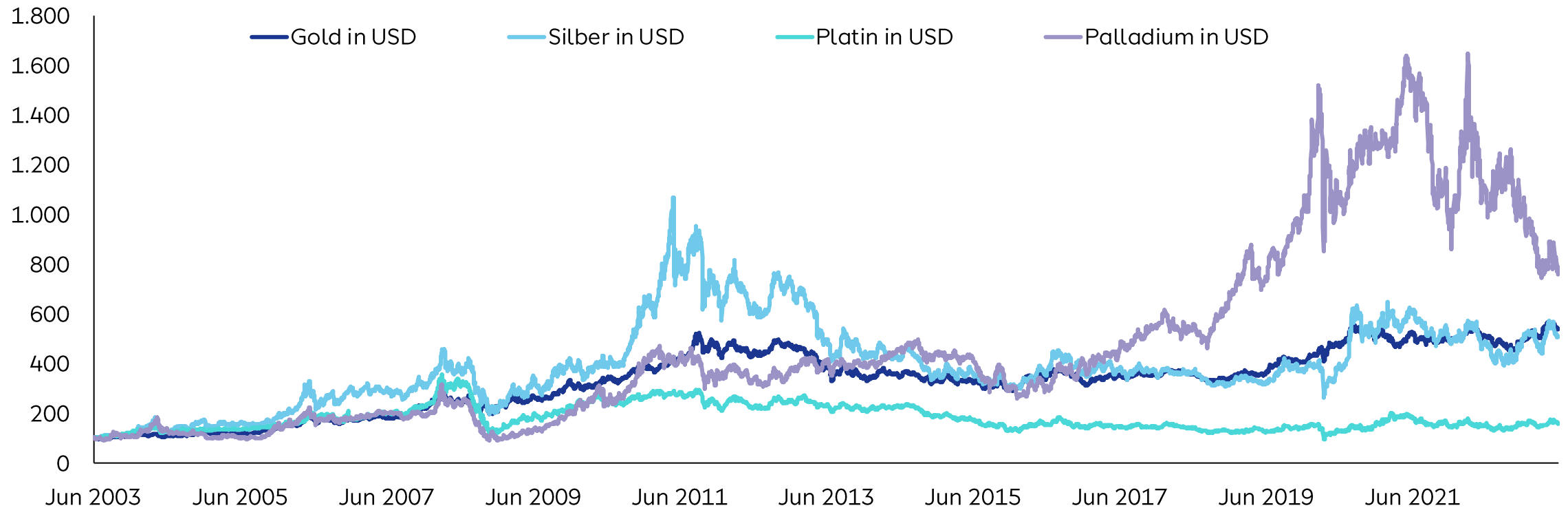

Frühere Wertentwicklungen sind kein verlässlicher Indikator für künftige Wertentwicklungen. Zudem kann die Wertentwicklung in Folge von Währungsschwankungen steigen oder fallen. Die Wertentwicklung des HANSAgold ist nicht identisch mit der von Gold. Quelle: Macrobond. Stand: 31.05.2023.

Goldförderung und ungeförderete Goldreserven

Die jeweils zehn bedeutendsten Länder

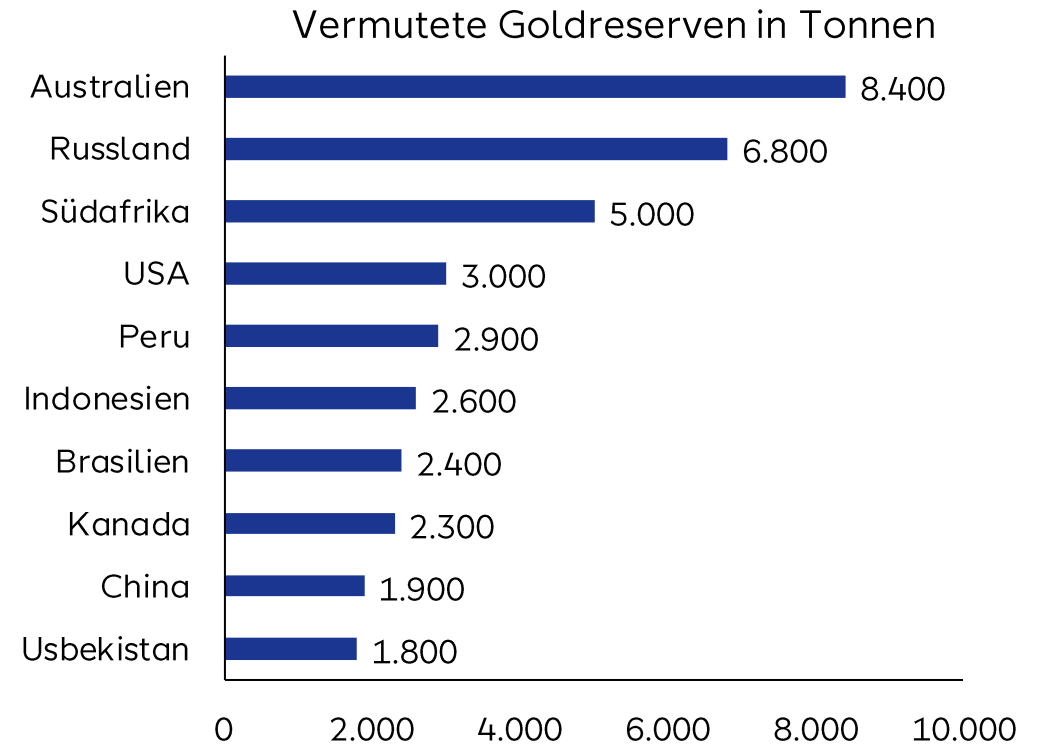
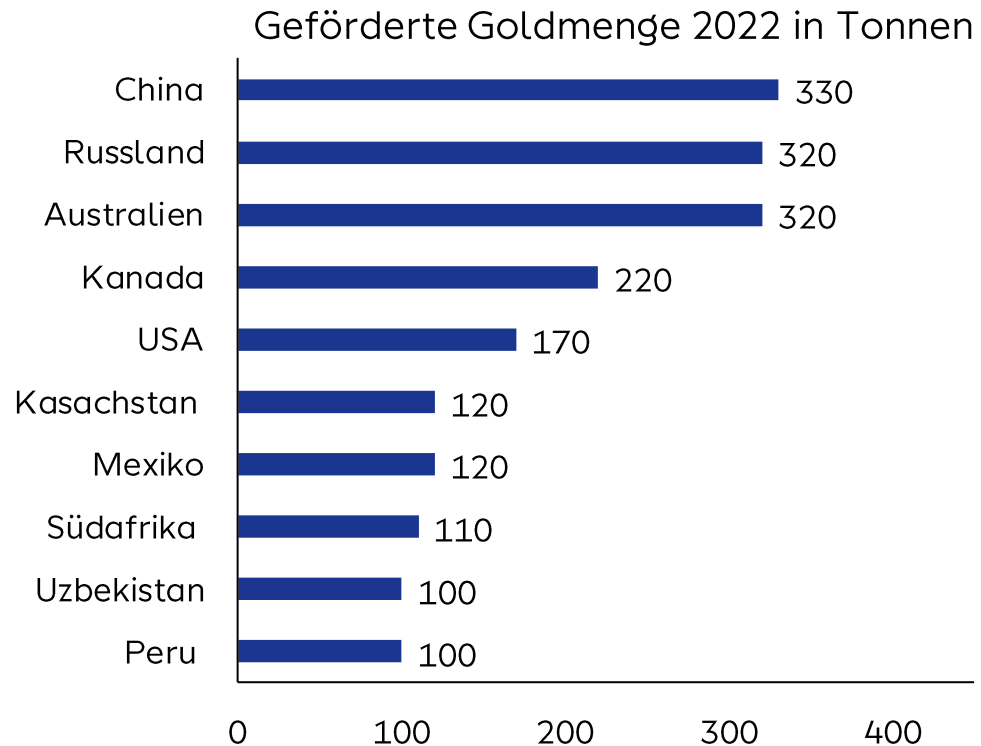

Quelle: U.S. Geological Survey, Mineral Commodity Summaries, January 2023.

Silberförderung und ungeförderte Silberreserven

Die jeweils zehn bedeutendsten Länder

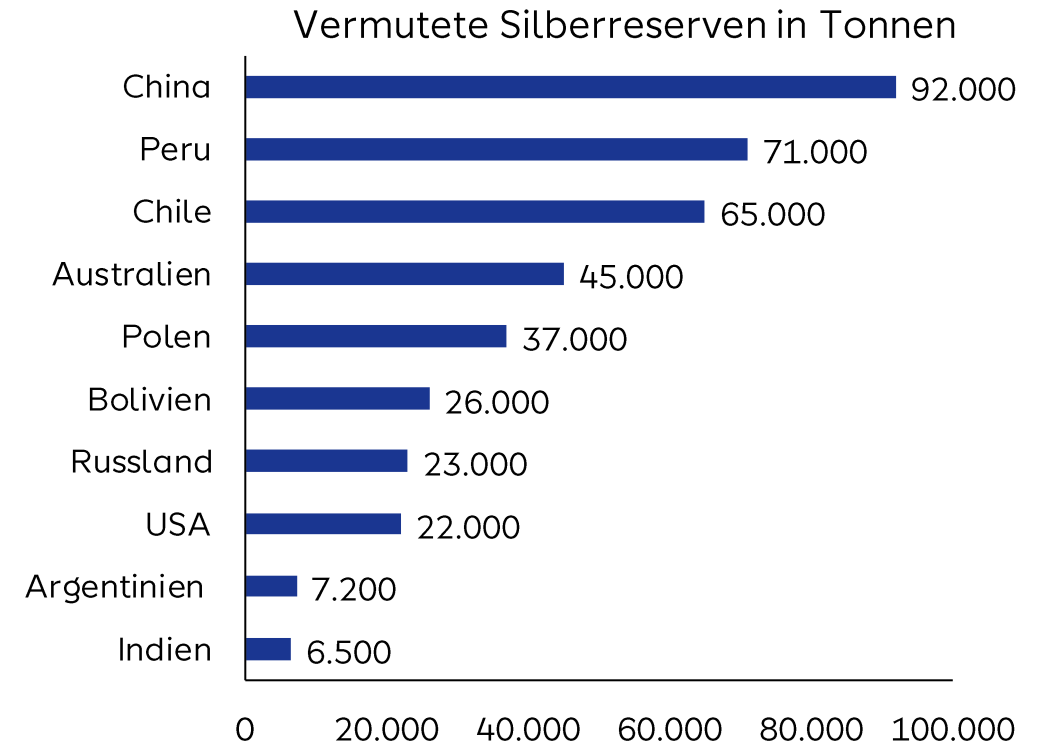
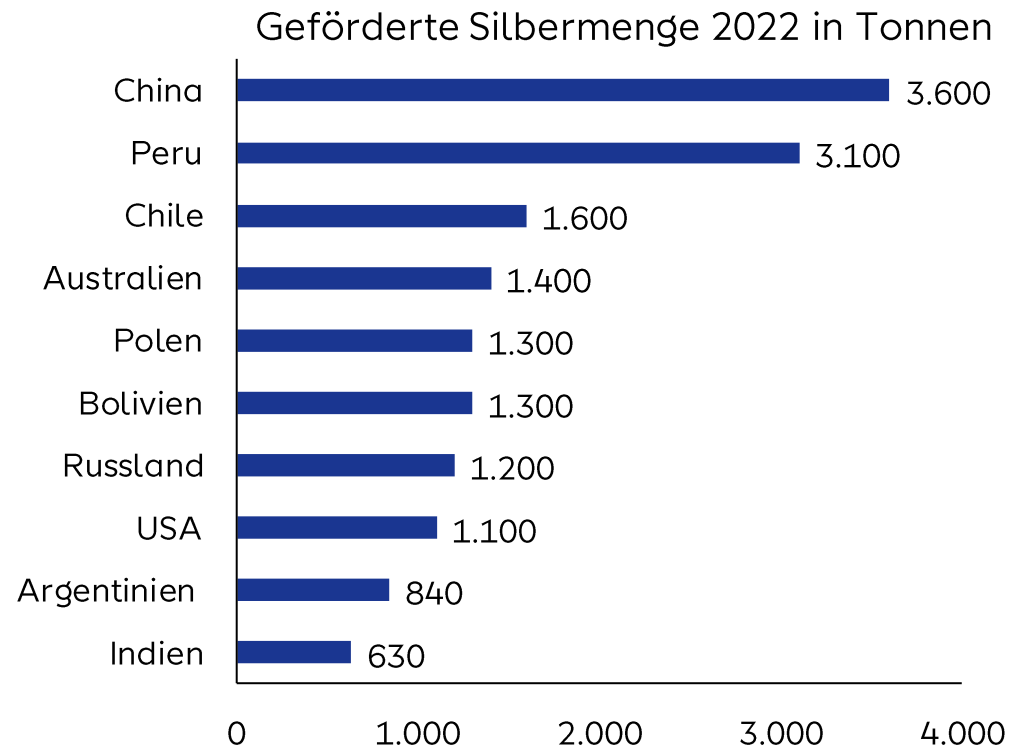

Quelle: U.S. Geological Survey, Mineral Commodity Summaries, January 2023.

Gold-Silber-Ratio

Entwicklung der letzten zwanzig Jahre

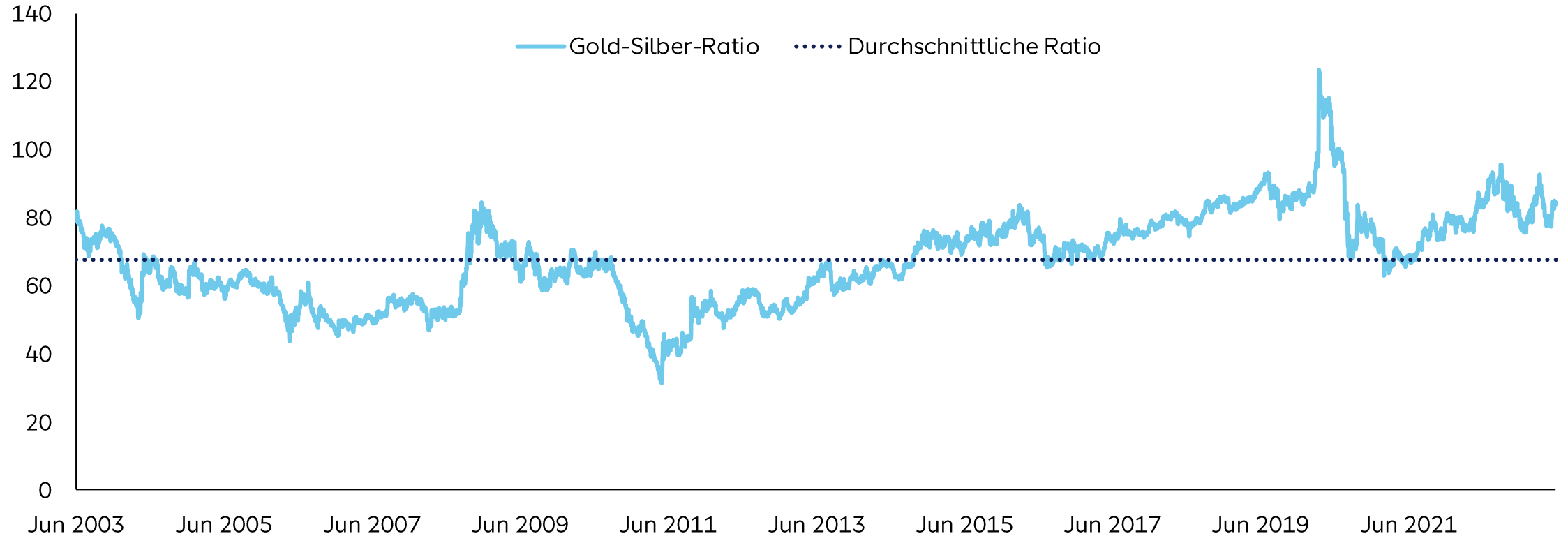

Frühere Wertentwicklungen sind kein verlässlicher Indikator für künftige Wertentwicklungen. Zudem kann die Wertentwicklung in Folge von Währungsschwankungen steigen oder fallen. Die Wertentwicklung des HANSAGold ist nicht identisch mit der von Gold. Quelle: Macrobond. Stand: 31.05.2023.

Warum Minenaktien besonders profitieren können

Unternehmensgewinn steigt stärker als der eigentliche Goldpreis

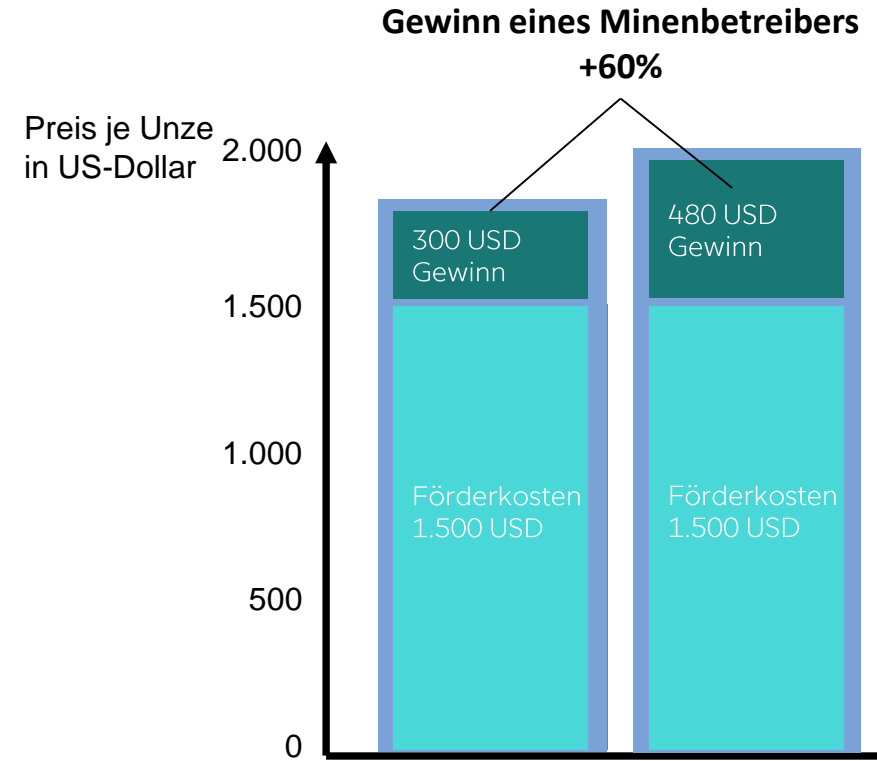
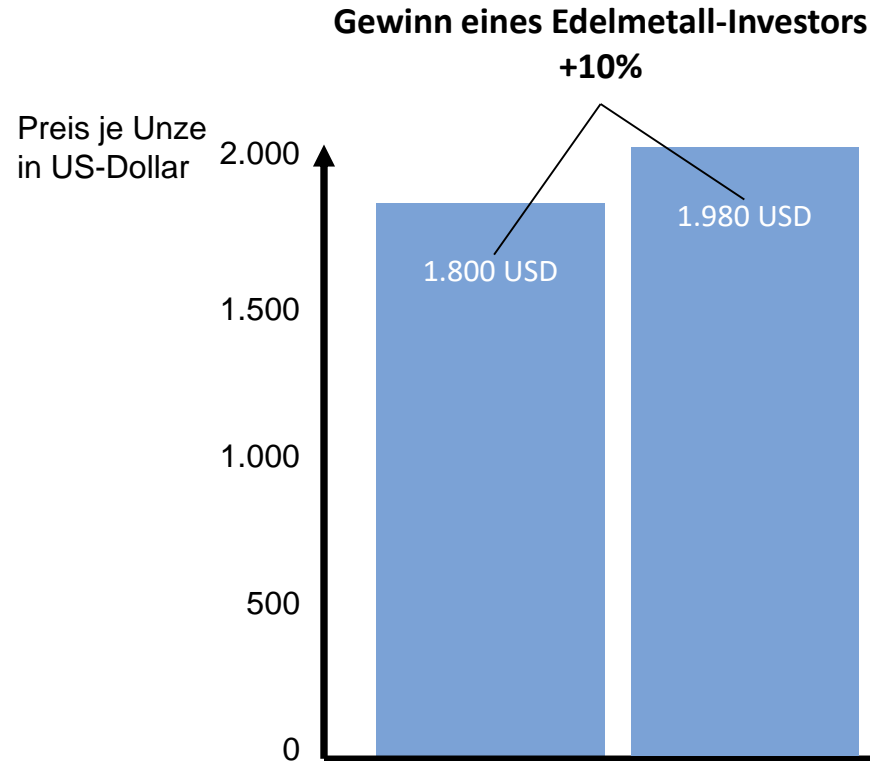

Edelmetalle als Renditequelle

Wertentwicklung von Edelmetall-Aktien in den letzten fünf Jahren

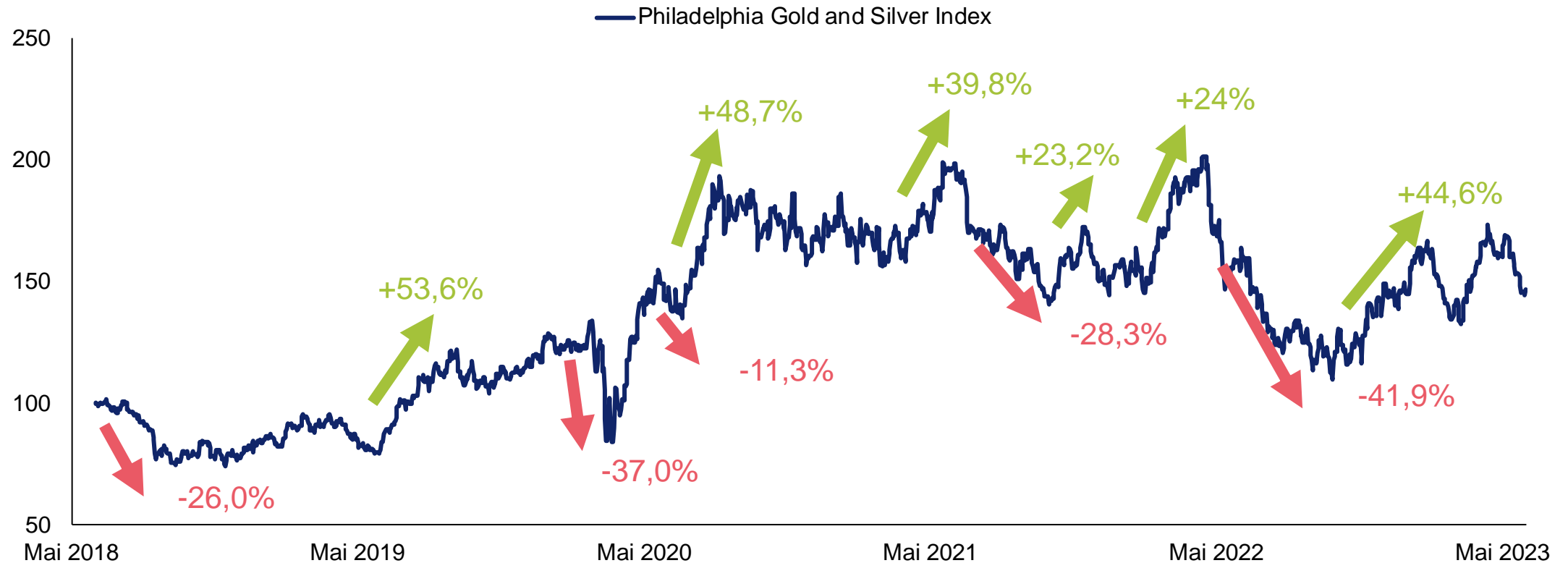

Frühere Wertentwicklungen sind kein verlässlicher Indikator für künftige Wertentwicklungen. Zudem kann die Wertentwicklung in Folge von Währungsschwankungen steigen oder fallen.
Quelle: Macrobond. Stand: 30.04.2023.

XAU*-Gold-Ratio

Entwicklung der letzten zwanzig Jahre

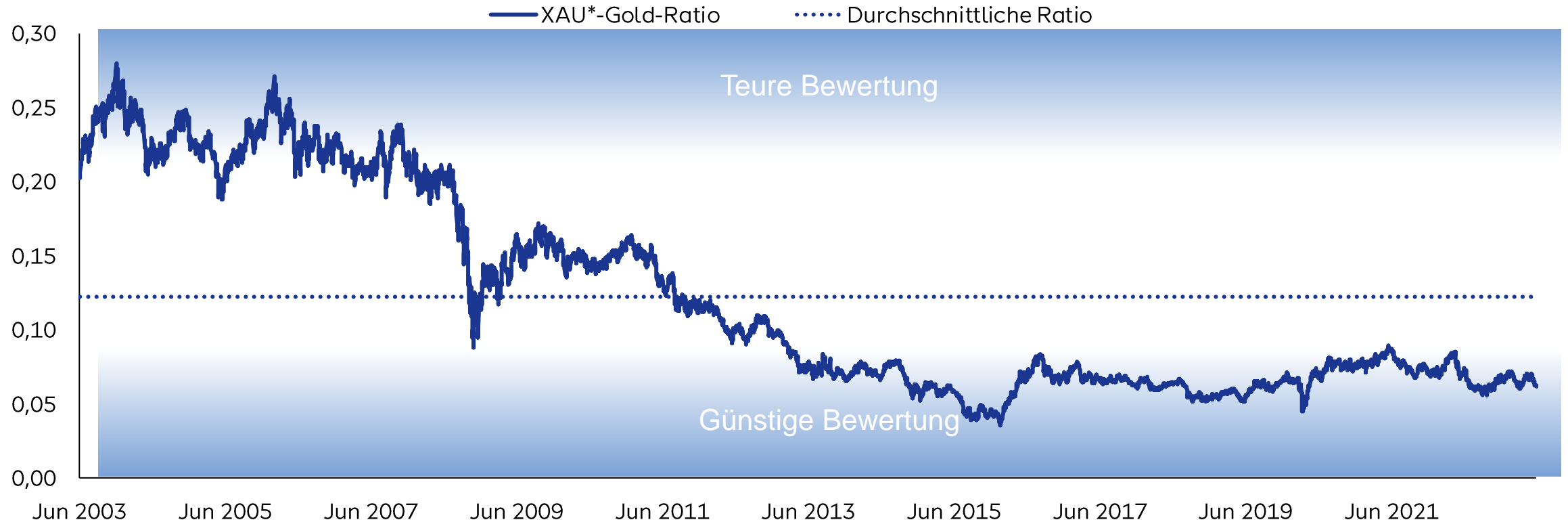

*XAU ist der Bloomberg-Code für den Philadelphia Gold and Silver Index. Frühere Wertentwicklungen sind kein verlässlicher Indikator für künftige Wertentwicklungen. Zudem kann die Wertentwicklung in Folge von Währungsschwankungen steigen oder fallen. Quelle: Macrobond. Stand: 31.05.2023.

Edelmetalle als Renditequelle

Wertentwicklungen von Edelmetallen und -aktien seit 2017

	2018	2019	2020	2021	2022	YTD
Gold (in USD)	-0,9%	18,4%	24,6%	-4,3%	0,4%	8,3%
Silber (in USD)	-8,3%	16,7%	46,8%	-12,8%	3,7%	-2,9%
Platin (in USD)	-13,5%	15,5%	16,6%	-10,2%	7,5%	-2,7%
Palladium (in USD)	22,9%	45,9%	26,4%	-15,8%	-10,0%	-21,7%
Gold (in EUR)	3,4%	21,1%	13,6%	3,8%	7,0%	8,0%

Frühere Wertentwicklungen sind kein verlässlicher Indikator für künftige Wertentwicklungen. Zudem kann die Wertentwicklung in Folge von Währungsschwankungen steigen oder fallen. Stand: 31.05.2023.

Der HANSAwerte im Portrait

Überblick

Anlageziele und Steuerung

- Partizipation an der Wertentwicklung von Edelmetall-Verbriefungen und Edelmetall-Aktien
- Aktive Quotensteuerung
- 100% Investition angestrebt

Profil des typischen Anlegers

- Chancenorientiert

Investment-Universum

- Edelmetall-Verbriefungen (jeweils 25 bis 75%): Gold, Silber, Platin, Palladium
- Edelmetall-Aktien (jeweils 25 bis 75%): aus den Bereichen Minen, Produktion, Verarbeitung und Handel
- Bankguthaben und Geldmarktpapiere

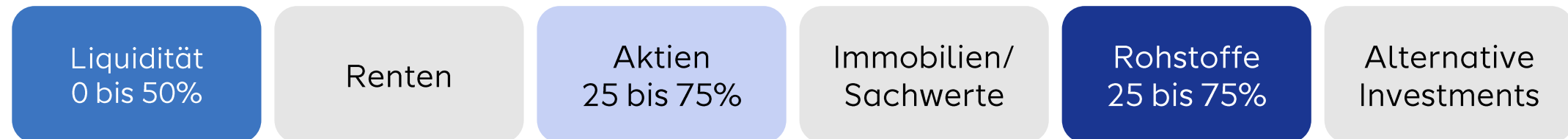

Umsetzung Zielportfolio

Aktienselektion im HANSAwerte

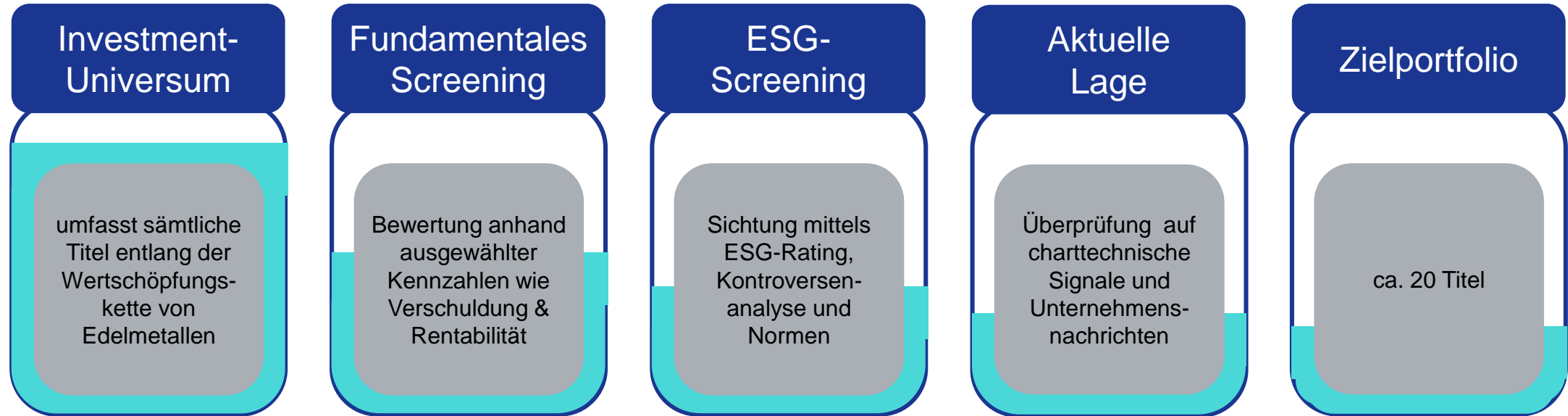

Dieser Prozess wird mindestens alle vier Wochen und situationsbedingt auch taggleich angestoßen.

Umsetzung Zielportfolio

Aktienselektion im HANSAwerte am Beispiel von Freeport-McMoRan (FCX)

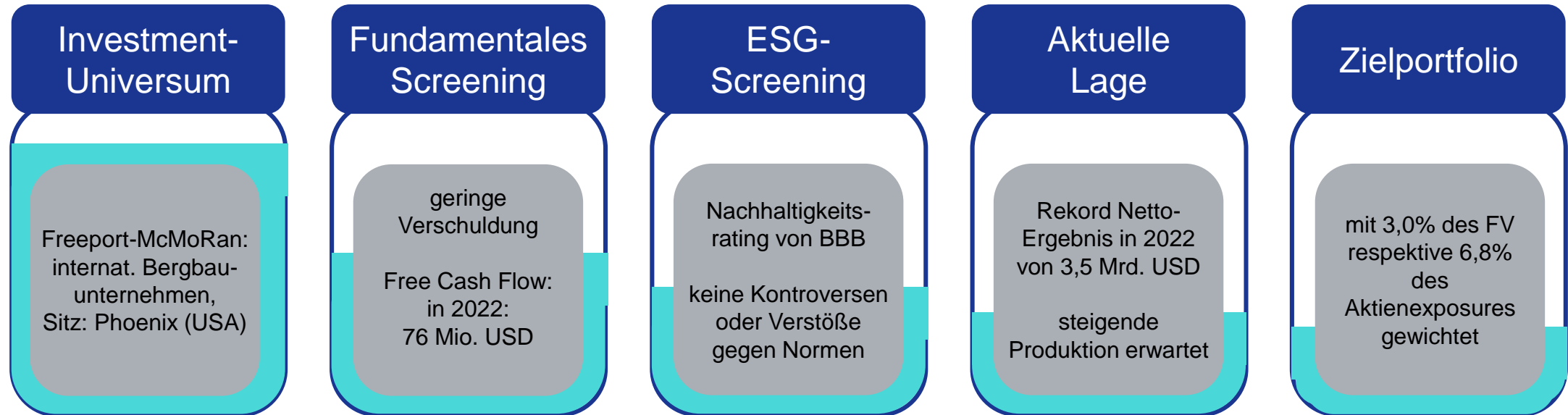

Investitionsbeispiel

Freeport-McMoRan

- ca. 30.000 Mitarbeiter bei einer Marktkapitalisierung von 49,2 Mrd. USD
- Minenstandorte in Indonesien, Nord- und Südamerika
- diversifiziert über verschiedene Metalle hinweg (Gold, Kupfer, Molybdän)
- Seit 2001 regelmäßige Veröffentlichung von ESG-Performance anhand eines ausführlichen Nachhaltigkeitsberichts

Gold

Kupfer

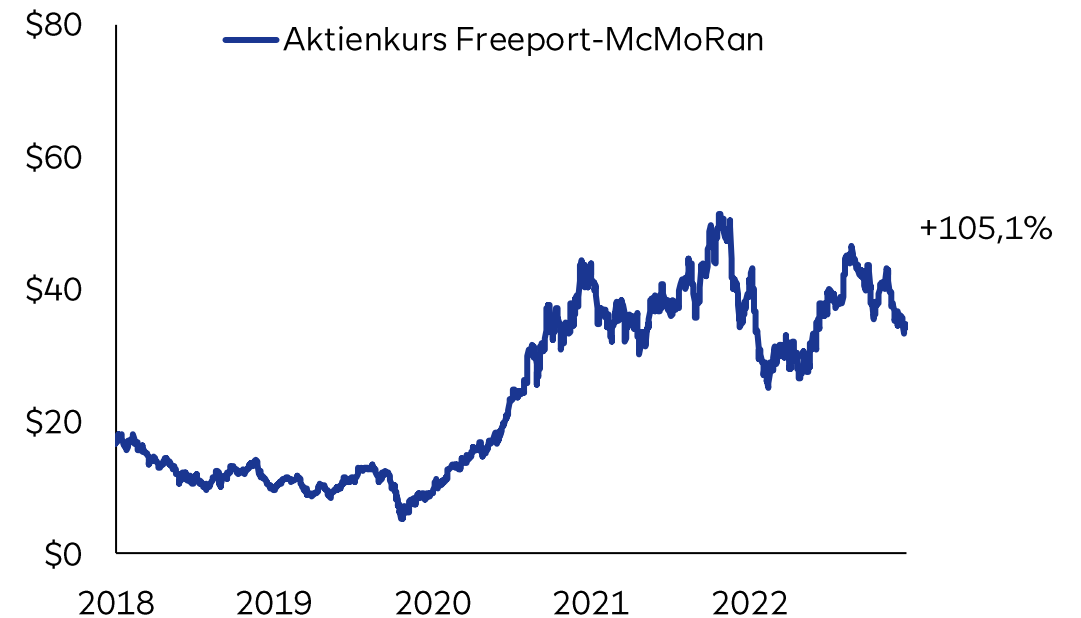

Frühere Wertentwicklungen sind kein verlässlicher Indikator für künftige Wertentwicklungen. Zudem kann die Wertentwicklung in Folge von Währungsschwankungen steigen oder fallen. Quelle: Macrobond. Stand: 31.05.2023.

Investitionsbeispiel

Franco-Nevada

- Kanadisches Unternehmen mit nur 38 Mitarbeitern bei einer Marktkapitalisierung von 37,9 Mrd. CAD
- weltweites, auf Gold fokussiertes Lizenz- und Streaming-Unternehmen mit 419 Positionen im Portfolio
- Diversifiziert über verschiedene Metalle hinweg (Gold, Silber, Platin, Palladium)
- Mitglied im World Gold Council

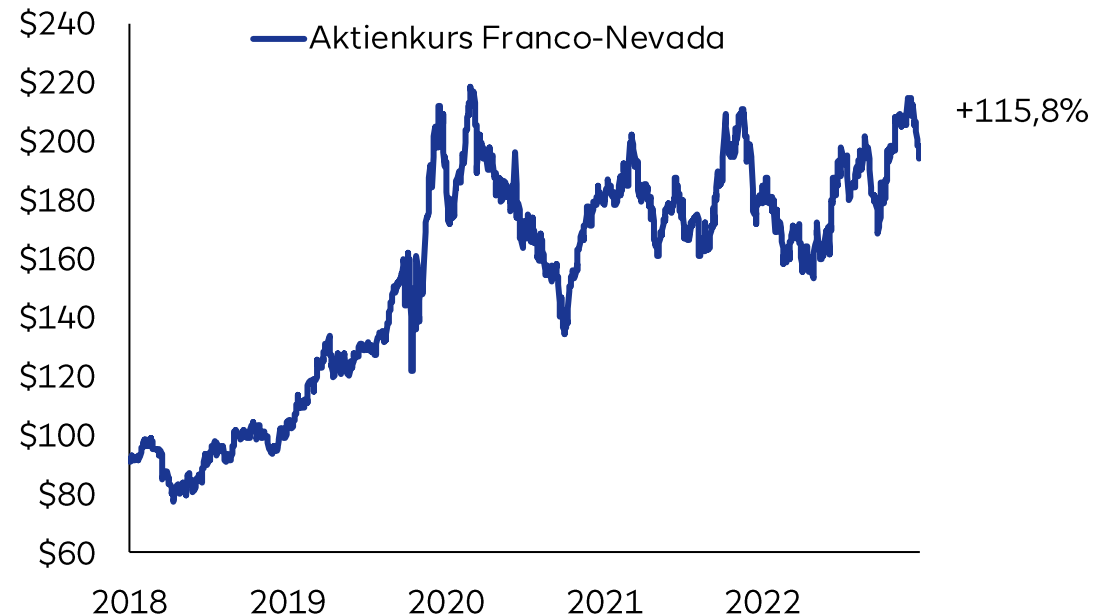

Frühere Wertentwicklungen sind kein verlässlicher Indikator für künftige Wertentwicklungen. Zudem kann die Wertentwicklung in Folge von Währungsschwankungen steigen oder fallen. Quelle: Macrobond.
Stand: 31.05.2023.

HANSAwerte

Der Umgang mit ESG-Kriterien*

- Bei der Bewertung und Selektion von Aktientiteln und der laufenden Überwachung greift das Fondsmanagement auf die ESG-Ratings von MSCI ESG Research zurück.
- Aktien von Unternehmen, bei denen MSCI kontroverse Vorfälle identifiziert, werden nicht erworben.
- Auch die Emittenten der ETCs werden dem ESG-Screening unterzogen.
- In der Gesamtheit wird ein gutes ESG-Durchschnittsrating angestrebt.

*Details siehe Verkaufsprospekt



Allokation des HANSAwerts

Aktuell und im Zeitverlauf (seit der Strategieänderung)

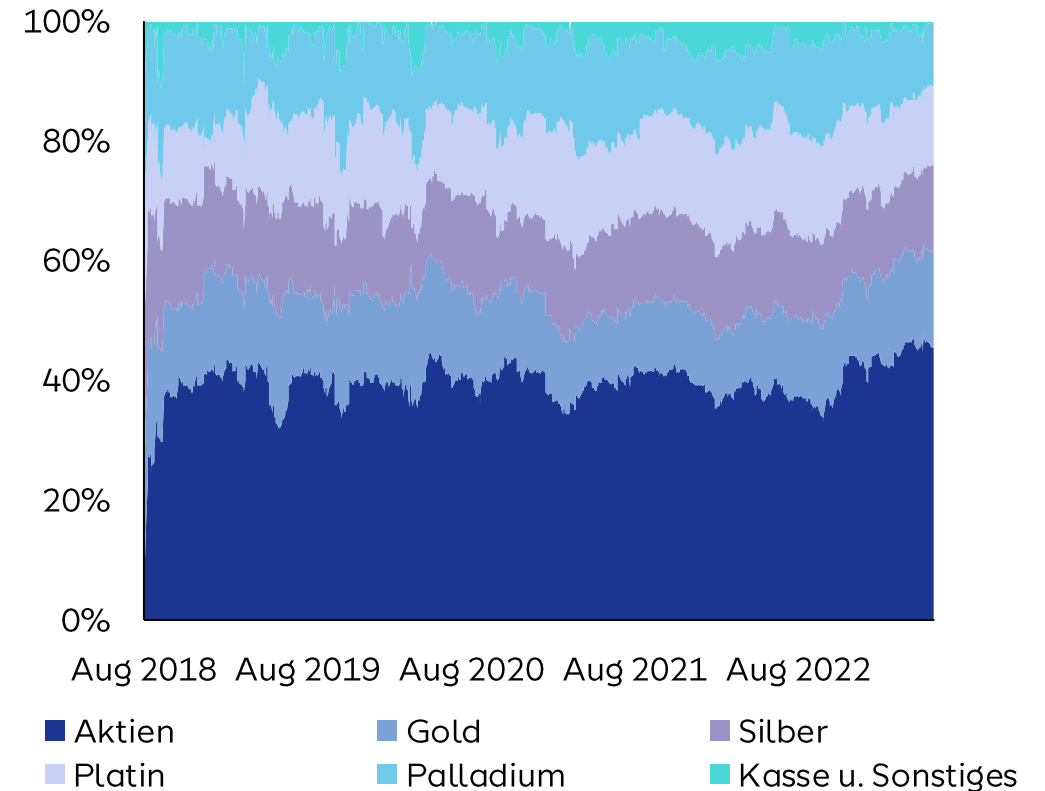
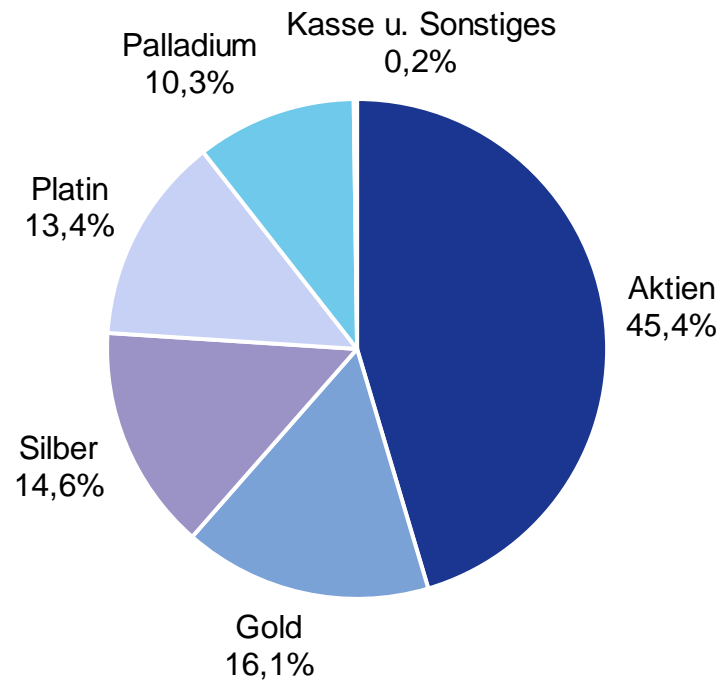

Stand: 31.05.2023.

Wertentwicklung

HANSAwerte USD-Klasse in den letzten 5 Jahren

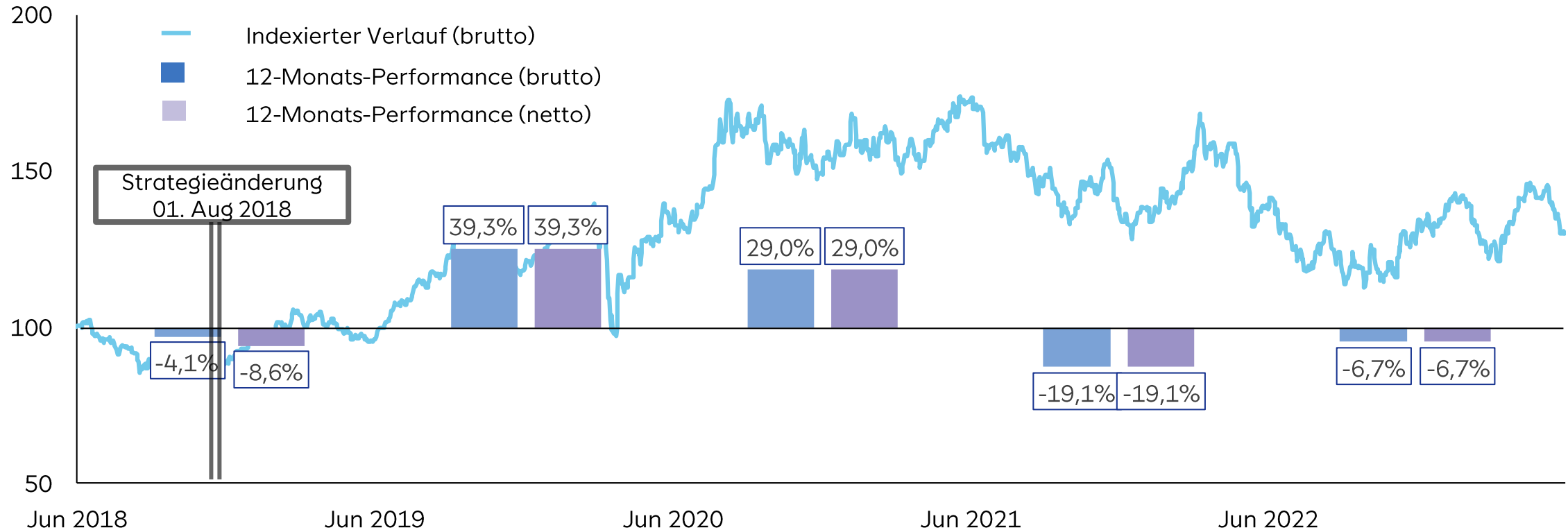

Frühere Wertentwicklungen sind kein verlässlicher Indikator für künftige Wertentwicklungen. Zudem kann die Wertentwicklung in Folge von Währungsschwankungen steigen oder fallen. Die Netto-Wertentwicklung unterscheidet sich von der Brutto-Wertentwicklung dadurch, dass im ersten Jahr der Anlage der Ausgabeaufschlag berücksichtigt wurde. Stand: 31.05.2023.

Stammdaten des HANSAwerte

Anteilscheinklasse	USD-Klasse	EUR-Klasse hedged
WKN	A0RHG5	A1JDWK
ISIN	DE000A0RHG59	DE000A1JDWK4
Auflegungsdatum	30.12.2010	16.04.2012
Fondsvolumen	53,3 Mio. USD	
Währung	USD	EUR
Ausgabeaufschlag	5,00 %	5,00 %
TER = Laufende Kosten	1,39 %	1,60 %
davon Verwaltungsvergütung	1,30 % p.a.	1,50 % p.a.
davon Depotbankvergütung	0,05 % p.a.	0,05 % p.a.
Geschäftsjahresende	31.07.	
Ertragsverwendung	Thesaurierung	
Mindestanlage	-	
Portfoliomanagement	SIGNAL IDUNA Asset Management GmbH	
Verwaltungsgesellschaft	HANSAINVEST Hanseatische Investment-GmbH	
Verwahrstelle	DONNER & REUSCHEL AG	
Rechtsform	Richtlinienkonformes Sondervermögen	

Stand: 31.05.2023.

Warum investieren?

- Professionelles Fonds- und Risikomanagement
- Flexible und aktive Quotensteuerung von Edelmetall-Verbriefungen und Edelmetall-Aktien
- Partizipation an der gesamten Wertschöpfungskette rund um den Edelmetallsektor
- Weltweite Investition in von Edelmetallzyklen profitierende Unternehmen
- Performancechance von Edelmetall-Aktien im Vergleich zu Einzeltiteln



Ihr Fondsmanager



Nico Baumbach

SIGNAL IDUNA

Asset Management GmbH

Leiter Dachfonds

23 Jahre Branchenerfahrung

Ihre Ansprechpartner

Sie wollen mehr wissen? Dann sprechen Sie uns gerne an.



Lutz Bode
Managing Director

(040) 866 488 109
(0172) 58 06 925
lutz.bode@punica-invest.de



Herbert Dietz
Managing Director

(040) 866 488 123
(0173) 56 53 781
herbert.dietz@punica-invest.de



Stephan Lipfert
Managing Director

(040) 866 488 120
(0151) 673 363 16
stephan.lipfert@punica-invest.de



Mirko Ranno
Product Specialist

(040) 866 488 122
(0151) 566 966 89
mirko.ranno@punica-invest.de



Chancen und Risiken

Aus der Sicht von Investoren

Chancen

- Mit dem HANSAwerte partizipieren Sie an der Preisentwicklung der vier wichtigsten Edelmetalle Gold, Silber, Platin und Palladium.
- Zudem sind Sie an Unternehmen beteiligt, die sich mit der Förderung, der Verarbeitung und dem Handel von Edelmetallen beschäftigen, und können insoweit von deren Aktienkursentwicklung profitieren.
- Dabei zielt das Fondsmanagement darauf ab, die Edelmetalle auf der einen und die Aktien auf der anderen Seite ihren jeweiligen Aussichten entsprechend so zu gewichten, dass es für Sie einen langfristigen Mehrwert schafft.
- Die meisten Vermögensgegenstände des HANSAwerte werden in US-Dollar gehandelt, da aber in der EUR-Klasse die Währungsentwicklung des US-Dollar gegenüber dem Euro weitestgehend neutralisiert wird, unterliegen Sie in der EUR-Klasse für diese Währungspaarung keinem Wechselkursrisiko.

Risiken

- Sie sind Schwankungen der Edelmetallpreise ausgesetzt, da diese von den im Fonds enthaltenen Anleihen abgebildet werden, und unterliegen damit einem Kursrisiko.
- Der HANSAwerte unterliegt zudem Aktienmarktschwankungen, da er weltweit in Titel aus der Edelmetallbranche investiert.
- Die generelle Konzentration des HANSAwerte auf Edelmetalle ob nun über Aktien oder deren Preisentwicklung abbildende Anleihen bewirkt, dass der Fonds von der Entwicklung dieses Rohstoffsegments besonders stark abhängig ist.
- Die Anleihen, die der Fonds erwirbt, unterliegen Emittentenrisiken.
- Informationen zu weiteren Risiken können dem Basisinformationsblatt und dem Verkaufsprospekt (www.hansainvest.com/download) entnommen werden.
- Insbesondere weist der Fonds aufgrund seiner Zusammensetzung und des möglichen Einsatzes von Derivaten erhöhte Schwankungen des Anteilspreises auf.

Disclaimer.

Rechtliche Hinweise.

Herausgeber dieser Informationen ist die SIGNAL IDUNA Asset Management GmbH, Kapstadtring 8, 22297 Hamburg.

Diese Informationen richten sich ausschließlich an professionelle Anleger in Deutschland und nicht an Privatkunden. Eine Weitergabe an Dritte ist untersagt. Stand der Daten: 31. Mai 2023, sofern nicht anders angegeben. Diese Informationen sind Teil einer Präsentation und nur zusammen mit den mündlichen Erläuterungen aussagekräftig. Es gilt das gesprochene Wort. Diese Informationen dienen ausschließlich der Veranschaulichung und stellen keine Empfehlung dar, in eine bestimmte Anlageklasse oder Strategie zu investieren oder einzelne Finanzinstrumente zu kaufen, halten oder zu verkaufen. Diese Informationen unterliegen nicht den regulatorischen Anforderungen, welche die Unvoreingenommenheit von Anlageempfehlungen/Anlagestrategieempfehlungen sowie das Verbot des Handels vor der Veröffentlichung der Anlageempfehlung/Anlagestrategieempfehlung vorschreiben. Diese Informationen dienen Werbezwecken und stellen keine Anlage-, Steuer- oder Rechtsberatung dar. Die in dieser Präsentation verwendeten Bilder dürfen nicht aus der Datei entnommen und anderweitig verwendet werden.

Quelle aller Daten, soweit nicht anders angegeben: SIGNAL IDUNA Gruppe. Grundlage für den Kauf von Investmentanteilen sind die jeweils in deutscher Sprache gehaltenen, gültigen Verkaufsunterlagen, einschließlich des Basisinformationsblattes gemäß Verordnung (EU) Nr. 1286/2014 und des Verkaufsprospektes, der ausführliche Risikohinweise zu den einzelnen mit der Anlage verbundenen Risiken enthält. Die Verkaufsunterlagen sind in elektronischer Form unter hansainvest.com/downloads und beim Herausgeber dieser Information als Druckstück kostenlos erhältlich. Eine Zusammenfassung der Anlegerrechte kann unter hansainvest.com/rechte abgerufen werden. Der Nettoinventarwert von Investmentfonds unterliegt in unterschiedlichem Maße Schwankungen, und es gibt keine Garantie dafür, dass die Anlageziele erreicht werden. Der Fonds HANSAwerte weist aufgrund seiner Zusammensetzung und des möglichen Einsatzes von Derivaten erhöhte Schwankungen seiner Anteilepreise auf.